

Cement Bonded  
Particle Board



Hotel 498, Korea  
© SBI Associates



Hotel 498, Korea  
© SBI Associates

Cover Photo: Hotel 498, Korea  
© SBI Associates

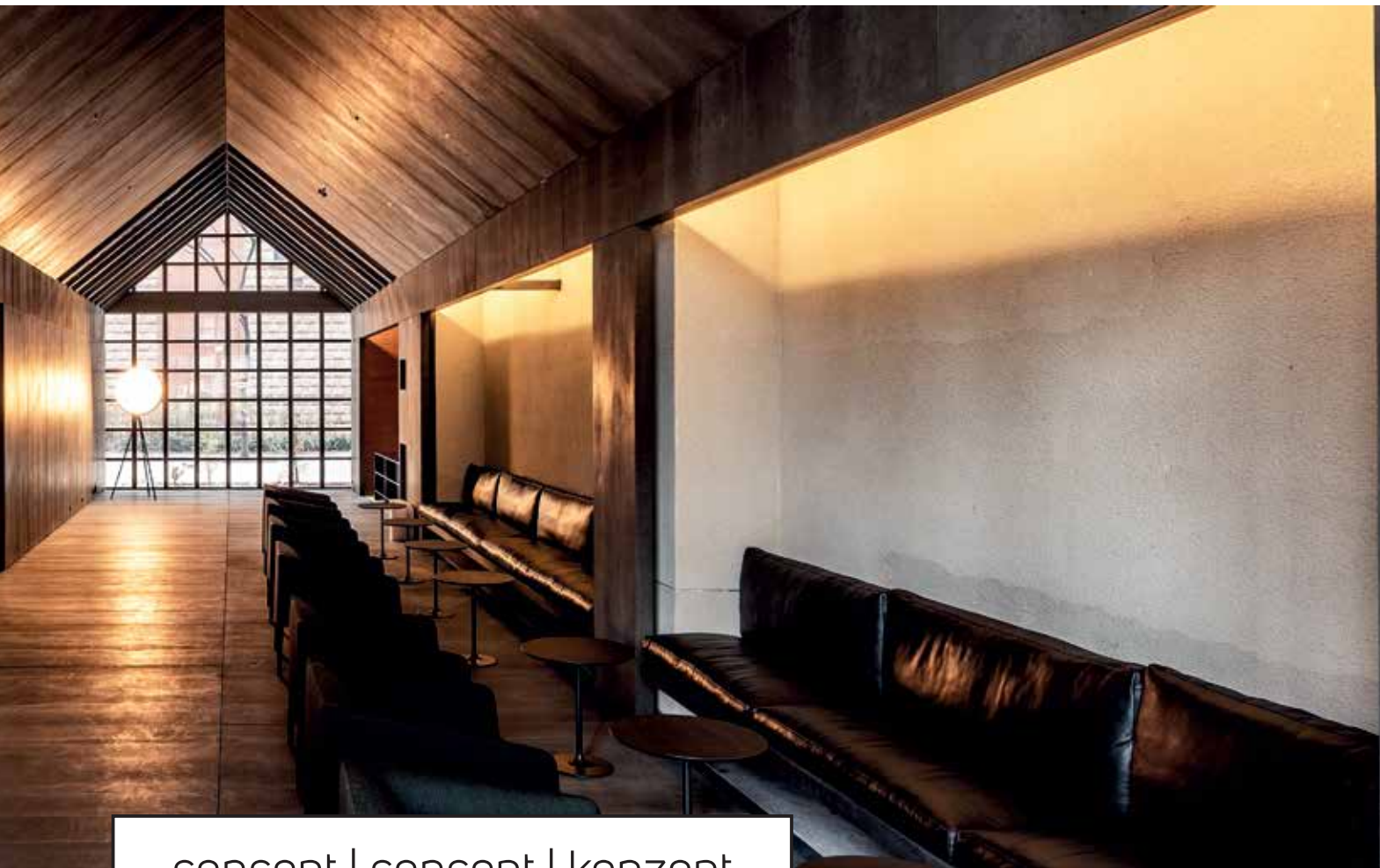

## concept | concept | konzept

EN

Viroc is a composite material, composed by a compressed and dry mixture of pine wood particles and cement. It combines the flexibility of wood with the strength and durability of cement, allowing a large range of applications, both indoor and outdoor.

Viroc presents a non-homogeneous appearance, a product natural feature.

Viroc can be factory calibrated/sanded (for applications that demand less thickness tolerance). Once calibrated, presents visible wood particles on the surface.

FR

Viroc est un panneau composite constitué d'un mélange de particules de bois et de ciment. Il associe la flexibilité du bois à la résistance et à la durabilité du ciment, ce qui lui permet d'être utilisé tant à l'intérieur qu'à l'extérieur.

Son apparence n'est pas homogène, c'est une caractéristique naturelle du produit. Il peut être calibré/poncé (pour des applications exigeant de moindres tolérances d'épaisseur).

Une fois calibré, il présente des particules de bois visibles sur la surface du panneau.

DE

Viroc ist eine Verbundplatte, die aus einer Mischung aus Holzspänen und Zement besteht. Sie kombiniert die Flexibilität des Holzes mit der Widerstandsfähigkeit und Haltbarkeit des Zements, wodurch ein breites Spektrum von Anwendungen sowohl in Innen- als auch Außenbereichen ermöglicht wird. Ihr Erscheinungsbild ist nicht einheitlich, was aber eine natürliche Eigenschaft des Produktes ist. Sie kann kalibriert/geschliffen werden (für Anwendungen, die geringere Dickentoleranzen erfordern). Wenn sie kalibriert ist, weist die Platte sichtbare Holzspäne auf ihrer Oberfläche auf.

# range | gamme | sortiment

Colours  
Couleurs  
Farben

Thicknesses (mm)  
Épaisseurs (mm)  
Dicken (mm)

Dimensions (mm)  
Dimensions (mm)  
Abmessungen (mm)

	8	10	12	16	19	22	25	28	32	
<b>Black   Noir   Schwarz</b> NG										2600x1250 3000x1250
<b>Grey   Gris   Grau</b> CZ										
<b>White   Blanc   Weiß</b> BR										2600x1250 3000x1250*
<b>Ocher   Ocre   Beige</b> AC										
<b>Yellow   Jaune   Gelb</b> AB										
<b>Red   Rouge   Rot</b> VM										

EN | CZ is available sanded. Not recommended for decorative purposes.

FR | CZ est disponible poncé. Non recommandé à des fins décoratives.

DE | CZ ist geschliffen erhältlich. Es wird nicht für dekorative Zwecke empfohlen.

EN: Other dimensions upon request

FR: Autres dimensions sur demande

DE: Andere Abmessungen auf Anfrage

EN: \*Available for a minimum order of 3 pallets.

FR: \*Disponible pour des quantités minimales de 3 palettes.

DE: \*Lieferbar ab 3 Paletten

EN

The Viroc panel can be supplied raw, polished or sanded.

**Raw:** natural panel, surfaces with no type of cleaning or finish.

**Polished:** natural panel with polished surface.

**Sanded:** calibrated panel with wood particles visible on the surface.

Note: The sanded panel finish makes it unsuitable for being in view as a decorative finish. Serves only to calibrate thickness tolerance for  $\pm 0,3$  mm.

FR

Le panneau Viroc peut être fourni brut, poli ou poncé.

**Brut :** Panneau naturel aux surfaces sans aucun type de nettoyage ou de finition.

**Poli :** Panneau naturel à la surface polie.

**Poncé :** Panneau calibré avec des particules de bois visibles à la surface.

Note : Les caractéristiques du panneau poncé ne lui confèrent pas une finition décorative. Ce panneau ne sert qu'à calibrer la tolérance d'épaisseur de  $\pm 0,3$  mm.

DE

Die Platte Viroc kann unbearbeitet, poliert oder geschliffen geliefert werden.

**Roh:** natürliche Platte mit den Oberflächen ohne jede Art von Reinigung oder Behandlung.

**Poliert:** natürliche Platte mit einer polierten Oberfläche.

**Geschliffen:** kalibrierte Platte mit sichtbaren Holzpartikeln auf der Oberfläche.

Hinweis: Die geschliffene Platte weist keine Merkmale auf, die als dekorative Oberfläche sichtbar bleiben. Sie dient lediglich dazu, die Dickentoleranz auf  $\pm 0,3$  mm zu kalibrieren.

Meam shop, Braga  
© Meam



# characteristics | caractéristiques | eigenschaften



Non toxic  
Non toxique  
Nicht toxisch



Fire retardant  
Ignifuge  
Feuerbeständig



Sound insulation  
Isolant acoustique  
Schalldämmend



Moisture resistant  
Hydrofuge  
Wasserabweisend



Weight resistant  
Résistant aux charges  
Lastbeständig



Thermal insulation  
Isolant thermique  
Wärmeisolierend



Easy installation  
Installation facile  
Einfacher Einbau



Termite resistant  
Résistant aux termites  
Insektenbeständig



Fungus resistant  
Résistant aux champignons  
Es ist pilzbeständig



Frost resistant  
Résistant au gel  
Es ist frostbeständig



Impact resistant  
Résistant aux chocs  
Es ist schlagfest



Creativity Factory , Portugal  
© MB Arquitectos | João Morgado  
Photography

MIGA Project, Spain  
© SA Estudio de Arquitectura  
& Desarrolla Photography



# applications | applications | anwendungen

EN

## Outdoor and Indoor

Facades, partition walls, flooring, roof structures, ceilings, furniture, interior decoration, urban furniture, walls cladding and others.

FR

## Extérieurs et intérieurs

Façades, parois, sols, support de toitures, plafonds, mobiliers, décoration d'intérieurs, mobilier urbain, coffrage permanent et autres.

DE

## Außen- und Innenbereiche

Fassaden, Wände, Bodenbeläge, Dachkonstruktionen, Decken, Möbel, Innendekoration, urbane Möbel, verlorene Schalungen und andere.



House in Gironde  
© PopUp House | V2M Architects

National Museum  
of Modern and Contemporary Art  
© NMMCA and SBI Associates



# FACADES | FAÇADES | FASSADEN

Winnipeg House  
© Hugo Gonçalves, Arq.



House project in Spain  
© PopUp House  
and Wilbat House Photography



## FACADES | FAÇADES | FASSADEN

### VENTILATED FACADES SCREW SYSTEM | SYSTÈMES DE VIS | SCHRAUBENSYSTEM



EN

**Application** outdoors

**Support structure** wood or metal

**Fastening** external head screws or rivets

**Thickness** 12 (1/2") or 16 mm (5/8")

**Maximum Panel Size**

**Wood structure** 3000 x 1250 mm (118,11" x 49,21")

**Metallic structure** 1500 x 1250 mm (59,00" x 49,21")

FR

**Applications** extérieures

**Structure de support** bois ou métal

**Fixation** vis à tête ronde ou rivets

**Épaisseur** 12 o 16 mm

**Dimensions maximales du panneau**

**Structure en bois** 3000 x 1250 mm

**Structure métallique** 1500 x 1250 mm

DE

**Anwendung** Außenbereiche

**Tragkonstruktion** Holz oder Metall

**Befestigung** Schrauben mit Dichtscheibe oder Blindnieten

**Dicke** 12 oder 16 mm

**Maximale Abmessung der Platte**

**Holzkonstruktion** 3000 x 1250 mm

**Metallkonstruktion** 1500 x 1250 mm

EN

Screws and rivets for fastening in metal structure.

FR

Vis ou rivets pour la fixation sur une structure métallique.

DE

Schrauben oder Nieten zur Befestigung auf der Metallkonstruktion.



EN

Screws for fastening in wood structure.

FR

Vis pour fixation sur une structure en bois.

DE

Schrauben zur Befestigung auf der Holzkonstruktion.

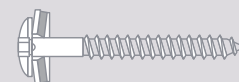



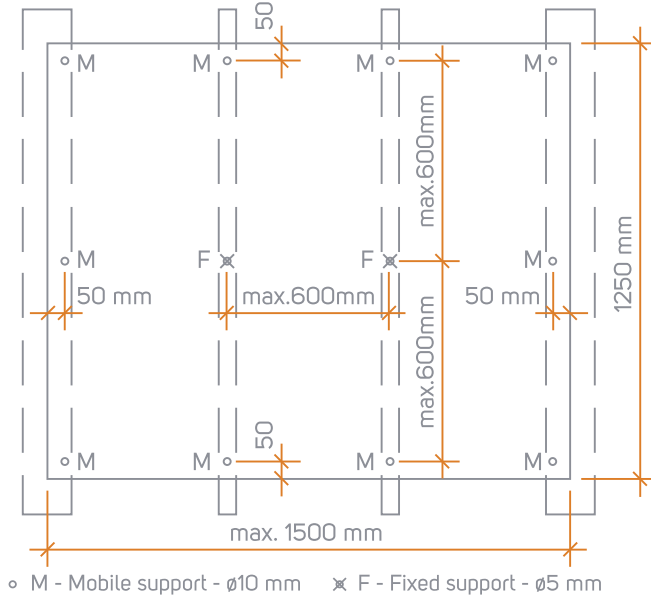

EN  
Metal support  
structure

FR  
Structure de supporten  
bois

DE  
Metalltragkonstruktion

Location of the panel fastenings | Emplacement des fixations du panneau | Lage der Befestigungen der Platte

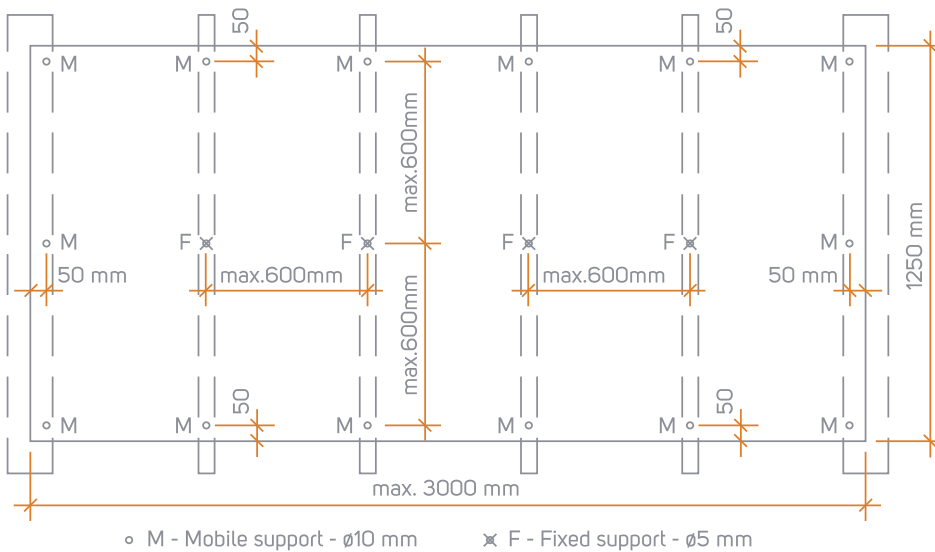

EN  
Wood support  
structure

FR  
Structure de supporten  
bois

DE  
Tragkonstruktion aus Holz

Location of the panel fastenings | Emplacement des fixations du panneau | Lage der Befestigungen der Platte

## FACADES | FAÇADES | FASSADEN

### CLIN VENTILATED FACADES| SYSTÈME CLIN | CLIN-SYSTEM

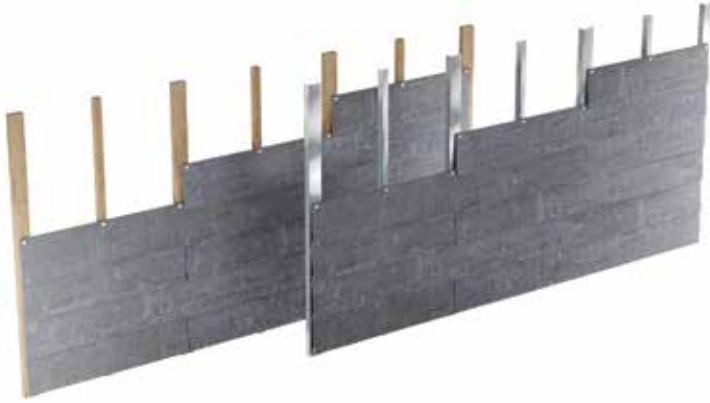

EN

**Application** outdoors

**Support structure** wood or metal

**Fastening** hidden with screws

**Thickness** 16 mm (5/8")

**Board maximum size** 1250 x 300 mm (49,2" x 11.81")

FR

**Applications** extérieures

**Structure de support** bois ou métal

**Fixation** cachée par vis

**Épaisseur** 16 mm

**Taille maximale du panneau** 1250 x 300 mm

DE

**Anwendung** Außenbereiche

**Tragkonstruktion** Holz oder Metall

**Befestigung** Verborgen mit Schrauben

**Dicke** 16 mm

**Maximale Größe der Platte** 1250 x 300 mm

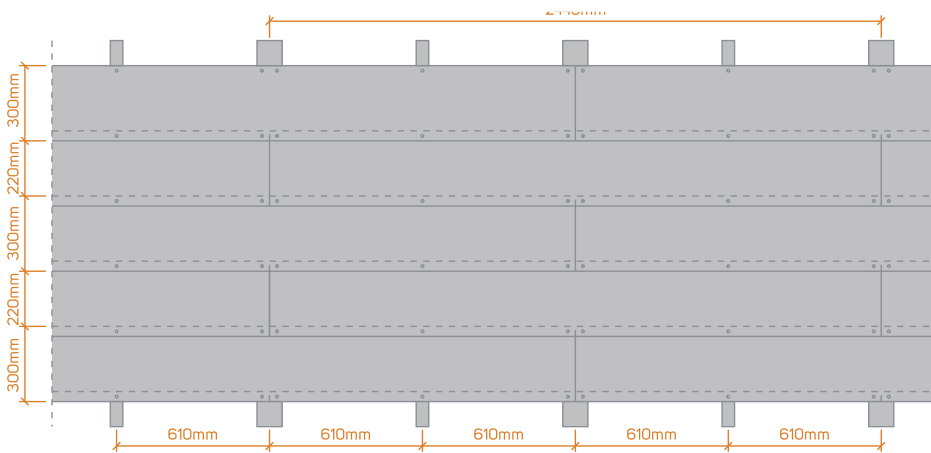

Location of the panel fastenings | Emplacement des fixations du panneau | Lage der Befestigungen der Platte

EN

In the system Clin the panels are fixed to the support structure by successive fittings through screws.

FR

Le système Clin permet de fixer les panneaux à la structure de support par emboitements successifs au moyen de vis.

DE

Beim Clin-System werden die Platten auf der Tragkonstruktion durch aufeinanderfolgende Vorrichtungen mit Unterlegscheiben und Schrauben befestigt.

EN

Screws for metal structure.

FR

Vis pour structure métallique.

DE

Schraube für die Metallkonstruktion.



EN

Screws for wood structure.

FR

Vis pour structure en bois.

DE

Schraube für die Holzkonstruktion.

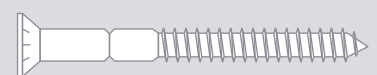

# VENTILATED FACADES MIXED SYSTEM | SYSTÈME DE FIXATION MIXTE GEMISCHTES BEFESTIGUNGSSYSTEM



EN

**Application** outdoors

**Support structure** wood or metal

**Fastening** screws and bonding system

**Thickness** 12 (1/2") or 16 mm (5/8")

**Maximum Panel Size**

**Wood Structure** 3000 x 1250 mm

**Metal Structure** 1500 x 1250 mm

FR

**Application** extérieurs

**Structure de support** vis et système de collage

**Fixation** vis et système de collage

**Épaisseur** 12 o 16 mm

**Dimensions maximales du panneau**

**Structure en bois** 3000 x 1250 mm

**Structure métallique** 1500 x 1250 mm

DE

**Anwendung** Außenbereiche

**Tragkonstruktion** Holz oder Metall

**Befestigung** Schrauben und Klebesystem

**Dicke** 12 o 16 mm

**Maximale Abmessung der Platte**

**Holzkonstruktion** 3000 x 1250 mm

**Metallkonstruktion** 1500 x 1250 mm

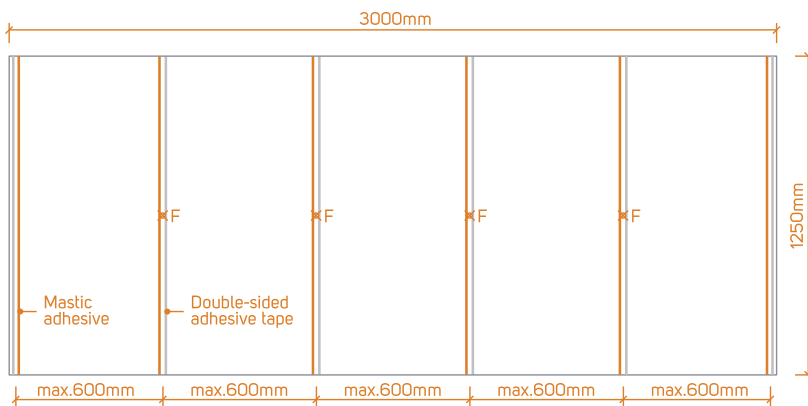

× F - Fixed support  
Support fixe  
Feste Stütze

Location of the panel fastenings | Emplacement des fixations du panneau | Lage der Befestigungen der Platte

EN

The Black panel, due to its characteristics, will be limited to the maximum dimension of 1500 x 1250 mm. In the mixed system the Viroc panels are fixed to the support structure by a bonding system and the screws are placed in the central zone.

FR

Le panneau noir, en raison de ses caractéristiques, aura une dimension maximale de 1500 x 1250 mm. Le système mixte permet de fixer les panneaux Viroc à la structure de support par un système de collage et des vis placées au centre.

DE

Die schwarze Platte wird aufgrund ihrer Eigenschaften auf die maximale Abmessung von 1500 x 1250 mm beschränkt. Im gemischten System werden die Platten Viroc auf der Tragkonstruktion durch ein Klebesystem und im zentralen Bereich durch Schrauben befestigt.

EN

Screws for metal structure.

FR

Vis pour structure métallique.

DE

Schraube für Metallkonstruktion.



EN

Screws for wood structure.

FR

Vis pour structure en bois.

DE

Schraube für Holzkonstruktion.



## FLOORING | SOLS | BODENBELÄGE

### UNSANDED FLOOR | VIROC BRUT | VIROC UNBEARBEITET



EN

**Application** indoors

**Support structure** wood or metal

**Fastening** bonding system or screws

**Thickness**  $\geq 19$  mm (3/4")

**Maximum Panel Size** 3000 x 1250 mm  
(118,11" x 49,21")

FR

**Application** intérieurs

**Structure de support** bois ou métal

**Fixation** système de collage ou vis

**Épaisseur**  $\geq 19$  mm

**Dimensions maximales du panneau** 3000 x 1250 mm

DE

**Anwendung** Innenbereiche

**Tragkonstruktion** Holz oder Metall

**Befestigung** Klebesystem oder Schrauben

**Dicke**  $\geq 19$  mm

**Maximale Abmessung der Platte** 3000 x 1250 mm

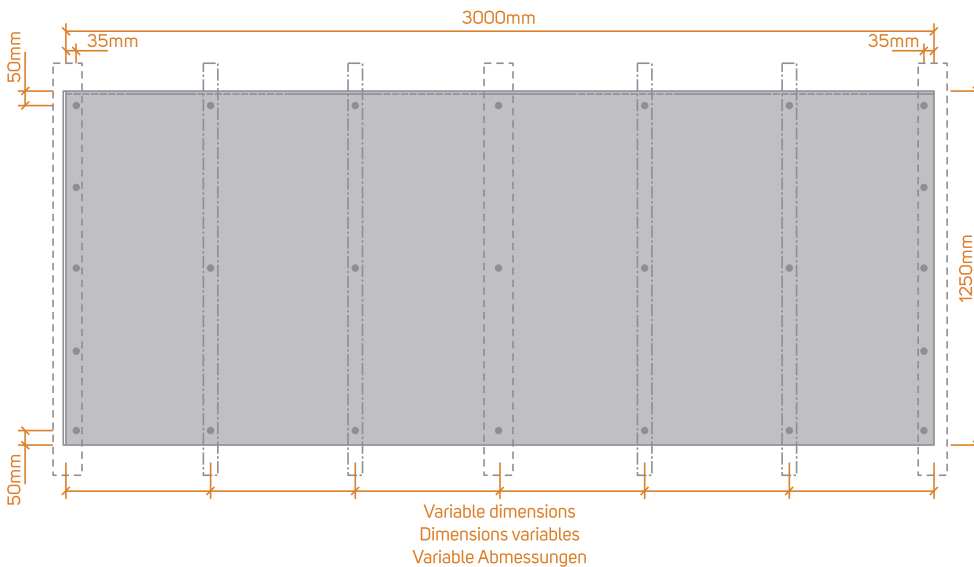

EN

The Viroc panels fastening should be done by screws or gluing to the structure.

FR

La fixation des panneaux Viroc pourra se faire par vis ou collage sur la structure.

DE

Die Befestigung der Platten Viroc kann durch Schrauben oder Kleben auf die Struktur durchgeführt werden.

Location of the panel fastenings | Emplacement des fixations du panneau | Lage der Befestigungen der Platte

EN

Screws for metal structure.

FR

Vis pour structure métallique.

IDE

Schraube für Metallkonstruktion.



EN

Screws for wood structure.

FR

Vis pour structure en bois.

DE

Schraube für Holzkonstruktion.

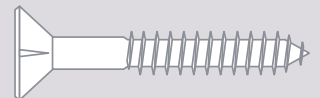

**PARTITION WALLS AND WALLS CLADDING**  
**CLOISONS DE SÉPARATION ET REVÊTEMENTS INTÉRIEURS**  
**TRENNWÄNDE UND INNENVERKLEIDUNGEN**



EN

**Application** indoors  
**Support structure** wood or metal  
**Fastening** screws, rivets, nails or bonding system  
**Thickness** 10 mm (3/8") for indoors  
 12 mm (1/2") for humid environments  
**Maximum Panel Size** 3000 x 1250 mm  
 (118,11" x 49,21")

FR

**Application** intérieurs  
**Structure de support** bois ou métal  
**Fixation** vis, rivets, clous ou système de collage  
**Épaisseur** 10 mm pour intérieurs secs, 12 mm  
 pour intérieurs humides  
**Dimensions maximales du panneau** 3000 x 1250 mm

DE

**Anwendung** Innenbereiche  
**Tragkonstruktion** Holz oder Metall  
**Befestigung** Schrauben, Nieten, Nägel oder  
 Klebesystem  
**Dicke** 10 mm für trockenen Innenräume; 12 mm  
 für Feuchträume innen sowie in Außenbereichen  
**Maximale Abmessung der Platte** 3000 x 1250 mm

EN  
 Screws for metal  
 structure.

FR  
 Vis pour  
 structure métallique.

DE  
 Schraube  
 für Metallkonstruktion.



EN  
 Screws for wood  
 structure.

FR  
 Vis pour structure en  
 bois.

DE  
 Schraube  
 für Holzkonstruktion.

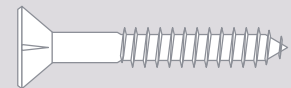

EN  
 Sound insulation:  
 Viroc has partition  
 wall systems tested with sound  
 reduction index (Rw)  
 of 47 to 65 dB.

Fire resistance:  
 Viroc has partition  
 wall systems tested with  
 fire resistance, from EI 90  
 to EI 120 according  
 to EN 13501-2.

FR  
 Isolation acoustique:  
 Viroc possède des systèmes  
 de cloisons de séparation testées  
 avec un indice d'affaiblissement  
 acoustique (Rw) de 47 à 65 dB.

Résistance au feu:  
 Viroc possède des cloisons  
 de séparation testées avec  
 une résistance au feu de EI 90  
 à EI 120, conformément  
 à la norme EN 13501-2.

DE  
 Schallisolierung:  
 Viroc verfügt über Systeme  
 geprüfter Trennwände mit  
 Schallreduktions-Index (Rw)  
 von 47 bis 65 dB.

Feuerwiderstand:  
 Viroc verfügt über geprüfte  
 Trennwände mit  
 Feuerwiderstand, von EI 90  
 bis EI 120, gemäß  
 der EN 13501-2.

## CEILINGS | PLAFONDS | DECKEN



EN

**Application** indoors and outdoors

**Support structure** metal

**Fastening** screws / rivets

**Thickness** 10 mm (3/8") for indoors

12 mm (1/2") for humid environments or outdoors

**Maximum Panel Size** 3000 x 1250 mm

(118,11" x 49,21")

FR

**Application** intérieurs et extérieurs

**Structure de support** métal

**Fixation** vis, rivets

**Épaisseur** 10 mm pour intérieurs secs, 12 mm

pour intérieurs humides et extérieurs

**Dimensions maximales du panneau** 3000 x 1250 mm

DE

**Anwendung** Innen- und Außenbereiche

**Tragkonstruktion** Metall

**Befestigung** Schrauben, Nieten

**Dicke** 10 mm für trockenen Innenräume; 12 mm

für Feuchträume innen sowie in Außenbereichen

**Maximale Abmessung der Platte** 3000 x 1250 mm

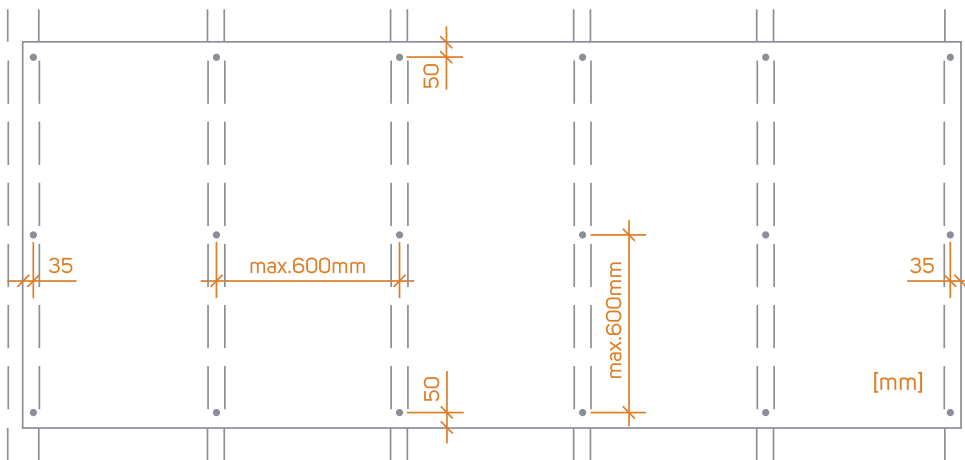

Location of the panel fastenings | Emplacement des fixations du panneau | Lage der Befestigungen der Platte

EN

The fastening of the panels to the support structure will be carried out by screws or wide head rivets.

FR

La fixation des panneaux sur la structure de support sera réalisée au moyen de vis ou de rivets à tête large.

DE

Die Befestigung der Platten auf die Tragkonstruktion wird über Schrauben oder Niete mit breitem Kopf durchgeführt.

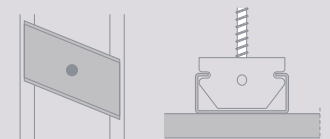
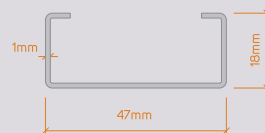
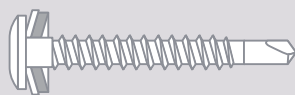
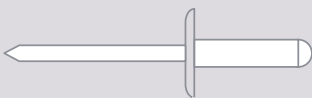

EN  
Rivets  
FR  
Rivets  
DE  
Nieten

EN  
Screws  
FR  
Vis  
DE  
Schrauben

EN  
Support profile, 1 mm  
thickness  
FR  
Profilé de support, 1 mm  
d'épaisseur  
DE  
Tragprofil, 1 mm Dicke

EN  
Detail of support pivot  
FR  
Détail du pivot de support  
DE  
Detail der Drehstütze

FURNITURE | MOBILIER | URBANE  
URBAN | URBAIN | MÖBEL

Urban Furniture, Lisboa  
© Ana Gouveia, Architect

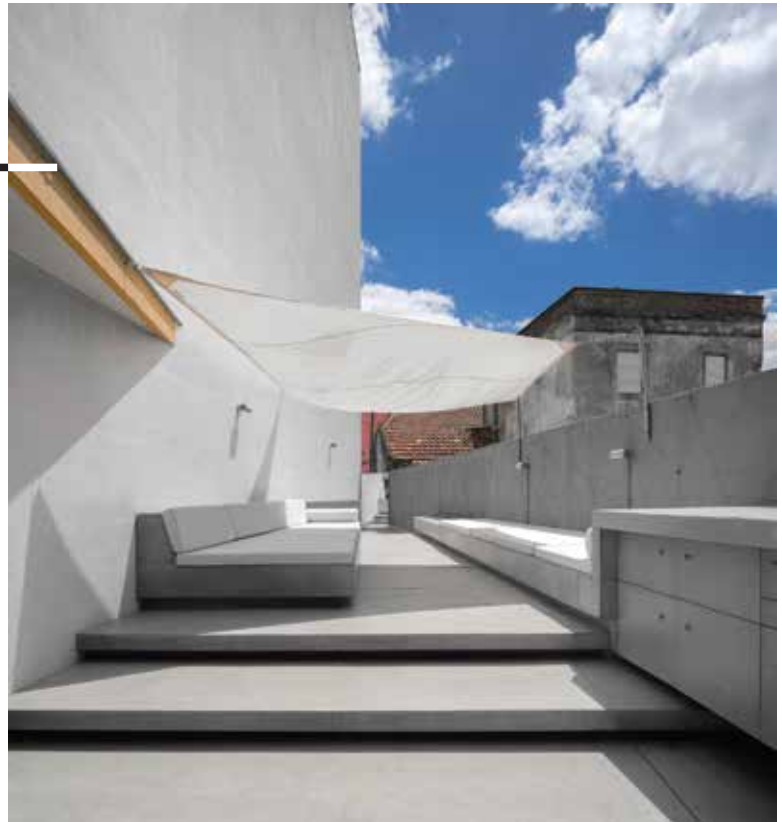

INDOOR | INTÉRIEUR | MÖBEL

Interior design, France  
© PopUp House



## THICKNESS BY APPLICATION ÉPAISSEURS PAR APPLICATION | DICKEN NACH ANWENDUNG

Application   Application   Anwendung	Thickness   Épaisseur   Dicke									
	mm inch	8 5/16"	10 3/8"	12 1/2"	16 5/8"	19 3/4"	22 7/8"	25 1"	28 1 1/8"	32 1 1/4"
Ventilated facades   Façades ventilées   Hinterlüftete Fassaden										
Partition walls   Cloisons de séparation   Trennwände										
Interior wall cladding   Revêtements intérieurs   Innenverkleidungen										
False ceilings   Faux-plafonds   Abgehängte Decken										
Flooring   Sols   Bodenbeläge										
Interior Design/Furniture   Décoration intérieure/mobilier   Innendesign/Möbel										





EN

**Cutting, drilling and machining the panels**

The panels may be cut, drilled or worked with machines using electric or compressed-air tools commonly used in carpentry or mechanical metalworking. Cutting, drilling and machining the Viroc panels releases dust that may contain traces of silica, a constituent substance of cement, and therefore suitable personal protection equipment should be used such as face mask, gloves, goggles, etc.

**Cutting**

Viroc panels should be cut using circular saws with a hard and highly durable metal (tungsten) or diamond blade. To carry out multiple cuts or to cut panels of a thickness of 19 mm or more, a horizontal cutting table should be used. The cutting table will make the work more efficient.

**Drilling**

Drilling should be carried out using impactless HSS (High Speed Steel) drills to perforate the metal.

**Machining the edges**

For simple machining of the edges use a simple portable router. Using the correct thread mill, the edging can be: bevelled, rounded, grooved, etc. The panel edges can be provided with grooves made in the factory, male, female or half and half-lap.

**Panel finish**

Viroc panels are supplied raw, with no finish. The surfaces include irregularities and imperfections such as small incrustations, stains, scratches and salts deriving from the chemical reactions. Whenever the panel is to be fitted in a visible location, even if no varnish or paint finish is planned, the surface that will be visible should be prepared. Viroc panels should be painted or varnished to improve their resistance to the climatic conditions and make it easier to clean and maintain them. They can also be painted for decorative purposes. VIROC Portugal S.A. recommends sealing the panels using varnish or paint, especially when the panel is fitted outdoors, in order to seal the pores and protect the panels from the effects of sunrays, rain and temperature variations. Sealing both sides and the edges of the panels will increase

FR

**Découpe, perçage et usinage**

Les panneaux peuvent être coupés, percés et usinés avec des outils électriques ou à air comprimé normalement utilisés en menuiserie ou en serrurerie mécanique. La découpe, le perçage et l'usinage des panneaux peuvent contenir des traces de silice, un matériau constitutif du ciment, donc l'équipement de protection individuelle approprié, comme des masques, des gants, des lunettes, etc., doit être utilisé.

**Couper**

Les panneaux Viroc doivent être coupés à l'aide de scies circulaires avec des fraises carbure (tungstène) ou diamant à haute résistance à l'usure. Pour réaliser plusieurs coupes ou découper des panneaux d'une épaisseur de 19 mm ou plus, une table de découpe horizontale doit être utilisée. La table de coupe rendra le travail plus rentable.

**Perforation**

Le perçage doit être effectué avec des forets en mode «sans impact» utilisant des forets HSS (High Speed Steel) adaptés au perçage dans le métal.

**Usinage d'arêtes**

Un usinage simple des bords peut être réalisé sur site à l'aide d'une topia portable. En utilisant les bons couteaux, les bords peuvent être réalisés avec: biseau, arrondi, encoche, etc.

Les bords des panneaux peuvent être pourvus d'encoches réalisées en usine, mâle-femelle ou demi-bois.

**Finition panneau**

Le panneau Viroc est livré brut, sans finition. Les surfaces présentent des irrégularités et des imperfections, telles que de petites incrustations, des taches, des rayures et des sels de réactions chimiques. Chaque fois que le panneau doit être appliqué à la vue, même s'il n'est pas prévu d'appliquer un vernis ou une peinture, la surface doit être préparée pour être visible. Les panneaux Viroc doivent être peints ou vernis pour améliorer leur résistance aux expositions climatiques et faciliter leur nettoyage d'entretien. Ils peuvent également être peints pour des raisons décoratives. VIROC Portugal S.A. recommande de sceller le panneau à l'aide d'un vernis ou d'une peinture, en particulier

DE

**Schnitt, Bohrung und maschinelle Bearbeitung**

Die Platten können mit Elektro- oder Druckluftwerkzeugen, die normalerweise für Tischler- oder mechanischen Schlosserarbeiten verwendet werden, geschnitten, gebohrt und maschinell bearbeitet werden.

**Schnitt**

Viroc-Platten müssen mit einer Kreissäge mithilfe eines Hartmetall-Kreissägeblattes mit hoher Verschleißbeständigkeit (Wolfram) oder eines Diamantsägeblattes geschnitten werden.

**Bohrung**

Das Bohren muss mit einer Bohrmaschine „Ohne Schlag“ mit HSS-Bohrern [High Speed Steel, zu Deutsch (Hochleistungs-)Schnellschnittstahl], die für das Bohren von Metall geeignet sind, durchgeführt werden.

**Maschinelle Bearbeitung der Kanten**

Die einfache Bearbeitung der Kanten kann vor Ort mit einer tragbaren Oberfräse durchgeführt werden. Mit den richtigen Fräsen können Kanten mit Fasen, Abrundungen, Ausfräsungen etc. hergestellt werden. Die Kanten der Platte können mit werkseitig durchgeführten Ausfräsungen, Nut-Feder- oder Überlappingsverbindungen geliefert werden.

**Oberfläche der Platte**

Die Viroc-Platte wird roh, ohne Oberflächenbehandlung, geliefert. Die Oberflächen weisen einige Unregelmäßigkeiten und Unvollkommenheiten auf, wie z.B. kleine Verkrustungen, Flecken, Kratzer und Salze aus chemischen Reaktionen. Wann immer die Platte auf Sicht angebracht werden soll, auch wenn kein Lack oder keine Farbe aufgetragen wird, muss eine Vorbereitung der sichtbar werdenden Oberfläche durchgeführt werden. Viroc-Platten müssen gestrichen oder lackiert werden, um ihre Widerstandsfähigkeit gegen Witterungseinflüsse zu verbessern und ihre Reinigung zur Instandhaltung zu

## FINISHING | FINITIONS | OBERFLÄCHENBEHANDLUNGEN

## COATINGS | REVÊTEMENTS | BESCHICHTUNGEN

EN

their durability and dimensional stability. Panels that are not painted/varnished have a greater probability of suffering run-offs and efflorescence staining. This efflorescence can be cleaned through mechanical polishing using a cleaning disk, but it is not always possible to completely remove these stains or run-offs.

Panels that are not painted or varnished have a greater dimensional variation. In extreme conditions, panels may shrink 0.5% (5 mm/m), causing them to warp. Before applying the paint or varnish, the panel surfaces must be prepared.

**Preparation of the surfaces**

The surface preparation consists of polishing/cleaning the surface of salts, dust and any dirt deriving from the production process, without changing the natural appearance of the panels. The panels will retain the heterogeneous patterns that characterise them.

The panels are polished on-site using an orbital sander and cleaning disks. The cleaning disks consist of polypropylene abrasive fibre similar to a Scotch Brite scouring pad, which removes the dirt without damaging the panel's surface. Alternatively, fine sand disks can be used, of grain size 120 or more. Care must be taken when cleaning with sanded surfaces to avoid excessive sanding and removal of the top layer of the panel surface, exposing the wood fibres. This will completely change their appearance.

FR

lorsque le panneau est appliqué à l'extérieur, afin de sceller les pores et de protéger contre les effets du rayonnement solaire, de la pluie et des variations de température. Sceller le panneau sur toutes les faces et tous les bords augmente la durabilité et la stabilité dimensionnelle. Les panneaux qui ne sont pas peints / vernis sont plus susceptibles de présenter des taches de ruissellement et d'efflorescence. Ces efflorescences peuvent être nettoyées avec un polish mécanique en passant un disque de nettoyage. Il n'est pas toujours possible d'éliminer complètement ces taches ou drains.

Les panneaux qui ne sont ni peints ni vernis présentent une plus grande variation dimensionnelle. Dans des conditions extrêmes, le retrait du panneau peut être de 0,5% (5 mm / m), provoquant une déformation du panneau hors du plan. Avant d'appliquer de la peinture ou du vernis, les surfaces des panneaux doivent être préparées.

**Préparation de surface**

La préparation des surfaces consiste en un polissage / nettoyage de surface des sels, poussières et saletés issus du processus de fabrication, sans altérer l'aspect naturel du panneau. Le panel continuera à maintenir les taches et les hétérogénéités qui le caractérisent.

Le polissage effectué sur site est effectué à l'aide d'une ponceuse orbitale, à l'aide de disques de nettoyage. Les disques de nettoyage sont constitués d'une fibre de polypropylène abrasive similaire à une vadrouille Scotch Brite, qui élimine la saleté sans endommager la couche de surface du panneau.

Alternativement, des disques de ponçage fin avec un grain égal ou supérieur à 120. Le nettoyage avec du papier de verre fin devra être pris en charge, en évitant un ponçage excessif et en enlevant la couche de fines de la surface du panneau, exposant les fibres de bois, changeant complètement l'aspect.

DE

erleichtern. Sie können auch aus dekorativen Gründen gestrichen werden. VIROC Portugal S.A. empfiehlt, die Platte mit einem Lack oder einer Farbe zu versiegeln, insbesondere, wenn die Platte im Außenbereich verwendet wird, um die Poren zu schließen und die Platte vor Sonneneinstrahlung, Regen und Temperaturschwankungen zu schützen. Die Versiegelung der Platte an allen Seiten und Kanten erhöht die Dauerhaftigkeit und Maßbeständigkeit. Platten, die nicht gestrichen oder lackiert sind, weisen eine höhere Maßabweichung auf. Vor dem Auftragen der Farbe oder des Lacks müssen die Plattenoberflächen vorbereitet werden.

**Vorbereitung der Oberflächen**

Die Vorbereitung der Oberflächen besteht aus dem Polieren/Reinigen der Oberfläche von Salzen, Staub und aus dem Fertigungsverfahren stammenden Schmutzpartikeln und ändert nicht das natürliche Aussehen der Platte. Die Platte wird weiterhin die Verfärbungen und Uneinheitlichkeiten beibehalten, die sie kennzeichnen.

Das Polieren vor Ort erfolgt mit einem Schwingschleifer unter Verwendung von Reinigungsscheiben. Die Reinigungsscheiben bestehen aus abrasiven Polypropylenfasern, ähnlich einem Scheuerlappen von Scotch Brite, der den Schmutz entfernt, ohne die Oberflächenschicht der Platte zu beschädigen.

Alternativ können feine Schleifscheiben mit einer Körnung von 120 oder höher verwendet werden. Die mit der feinen Schleifscheibe durchgeführten Reinigung muss behutsam ausgeführt werden, um ein übermäßiges Abschleifen der Oberfläche und die Entfernung der Feinschicht der Oberfläche der Platte zu vermeiden, wodurch die Holzfasern freigelegt werden und das Aussehen vollständig verändert wird.

EN

Viroc Portugal does not take responsibility for its costumers applications for it isn't possible to assure that the technical recommendations were followed.

FR

Viroc Portugal décline toute responsabilité relative aux applications effectuées par les clients, car elle ne peut s'assurer qu'ils aient suivi les recommandations techniques fournies par l'entreprise.

DE

Viroc Portugal haftet nicht für die Anwendungen ihrer Kunde, denn sie kann nicht gewährleisten, dass diese die vom Unternehmen bereitgestellten technischen Empfehlungen einhalten.

EN

**Varnishing and painting**

Varnishing or painting the Viroc panels aims to protect them against weathering caused by the environmental conditions, such as exposure to sun and rain. It will increase their durability, make it easier to clean and maintain them and preserve their appearance over time.

Applying varnish will change the shade of the natural colour of the Viroc panels, endowing them with a "wet" look and a degree of gloss. Before applying the varnish, the surfaces of the panels should be prepared.

There are no specific paints or varnishes for Viroc panels. The panels have a surface alkalinity (PH) of 11 to 13. Therefore, paints and varnishes suitable for simultaneous concrete and wood surfaces are the products that behave best when applied on Viroc panels.

Solvent-based acrylic resin and aliphatic polyurethane paints and varnishes have shown the best results.

Water-based acrylic resin and aliphatic polyurethane varnishes have the least effect in changing the original panel colour. As well as the above points, the paints and varnishes must be suitable for the intended use of the panels. For example, if we are talking about an outdoor façade, the paint/varnish must be suitable for outdoor walls, whereas if we are talking about indoor flooring, the paint/varnish must have the appropriate level of durability and resistance for a floor surface.

Viroc panels used for kitchen worktops and shower cabins should be protected with paint/varnish that does not deteriorate when coming into constant contact with water.

Most varnishes are easy to apply, but it is very important to apply the varnish continuously and consistently, to make sure the panel has a uniform finish and does not contain different shades.

The panels should always be painted/varnished on both sides and the tops. Instructions for applying the varnish are provided by the respective manufacturers, and the recommended number of layers should be respected.

FR

**Vernissage et peinture**

L'application d'un vernis ou d'une peinture sur le panneau Viroc vise à protéger contre les agressions de l'environnement où il est inséré, telles que l'exposition au soleil et aux intempéries, en augmentant la durabilité, en facilitant le nettoyage et en conservant son apparence dans le temps.

L'application d'un vernis modifie la couleur de la couleur naturelle du panneau Viroc, lui donnant un aspect «humide» avec un peu de brillance. Avant d'appliquer du vernis sur les panneaux, les surfaces doivent être préparées.

Il n'y a pas de peintures et vernis spécifiques à appliquer dans Viroc. Le panneau a une alcalinité de surface (PH) de 11 à 13, donc normalement les peintures et vernis adaptés aux surfaces en béton et en bois sont ceux qui fonctionnent le mieux lorsqu'ils sont appliqués sur le panneau Viroc.

Les peintures et vernis en résines acryliques et polyuréthane aliphatique à base de solvants sont ceux dont les résultats sont les meilleurs.

Les vernis en résines acryliques et polyuréthane aliphatique à base aqueuse sont ceux qui modifient le moins la couleur d'origine du panneau.

En plus des caractéristiques précédentes, les peintures et vernis doivent être adaptés à l'usage auquel ils sont destinés.

Par exemple, s'il s'agit d'une façade extérieure, la peinture / le vernis devra être adapté pour une utilisation sur les murs extérieurs, s'il s'agit d'un plancher intérieur, la peinture / le vernis devra avoir une dureté et une résistance adéquates pour être utilisé sur les sols.

L'utilisation de panneaux Viroc dans les comptoirs de cuisine et les cabines de douche doit être protégée par une peinture / vernis qui ne se dégrade pas au contact permanent de l'eau.

En général, les vernis sont faciles à appliquer mais il est très important de garder à l'esprit que l'application doit être permanente et constante, afin de garantir l'homogénéité de la finition sur le panneau et que la surface ne soit pas tachée par différentes teintes. Les panneaux doivent toujours être peints / vernis sur les deux côtés et les dessus, les procédures d'application, fournies par les fabricants respectifs, doivent toujours être respectées dans les couches recommandées.

DE

**Lackierung und Anstrich**

Das Auftragen eines Lacks verändert den Ton der natürlichen Farbe der Viroc-Platte und verleiht ihr ein „nasses“ Aussehen mit einem gewissen Glanz. Bevor die Platten lackiert werden, müssen die Oberflächen vorbereitet werden.

Es gibt keine spezifischen Farben und Lacke, die auf Viroc-Platten aufgetragen werden müssen. Die Platte hat eine oberflächliche Alkalinität (pH) von 11 bis 13, sodass normalerweise die Farben und Lacke, die gleichzeitig für Beton- und Holzoberflächen geeignet sind, die besten Ergebnisse erzielen, wenn sie auf die Viroc-Platte aufgetragen werden.

Lösemittelbasierte Acrylharz- und aliphatische Polyurethan-Farben und -Lacke haben die beste Leistung gezeigt. Acrylharzlacke und aliphatische Polyurethanlacke auf Wasserbasis verändern die ursprüngliche Plattenfarbe am wenigsten.

Zusätzlich zu den oben genannten Eigenschaften müssen die Farben und Lacke für ihren Verwendungszweck geeignet sein. Wenn es sich beispielsweise um eine Außenfassade handelt, muss die Farbe/Lackierung für die Verwendung an Außenwänden geeignet sein; wenn es sich um einen Innenfußboden handelt, muss die Farbe/Lackierung eine Härte und Widerstandsfähigkeit aufweisen, die für die Verwendung auf Fußböden geeignet ist.

Die Verwendung von Viroc-Platten auf Küchenarbeitsplatten und in Duschkabinen sollte mit einer Farbe/Lackierung geschützt werden, die sich bei ständigem Kontakt mit Wasser nicht abbaut.

Im Allgemeinen sind die Lacke leicht aufzutragen, aber es ist sehr wichtig zu berücksichtigen, dass der Auftrag kontinuierlich und konstant sein muss, um die Einheitlichkeit der Plattenoberfläche zu gewährleisten und um sicherzustellen, dass die Oberfläche nicht fleckig wird und verschiedene Farbtöne aufweist.

 viroc.pt |  Virocworld

 viroc\_Investwood

 viroc\_Investwood

 viroc@investwood.pt | suporte.tecnico@investwood.pt

